

Размеры

3P

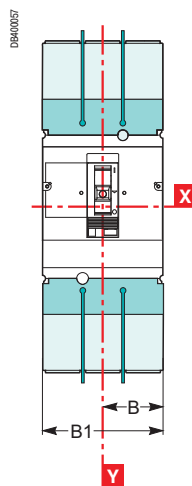
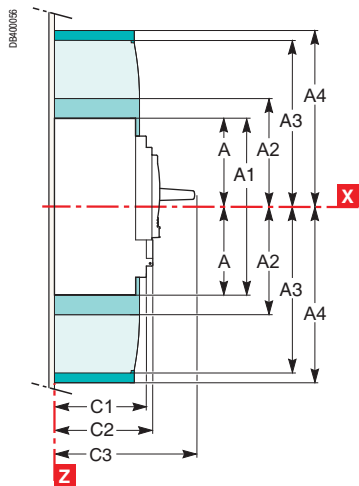
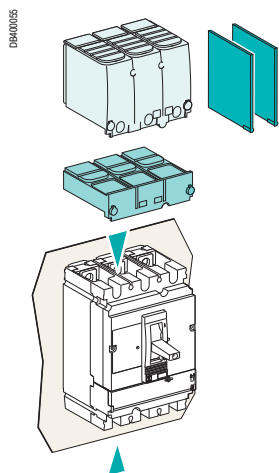

Межполюсные перегородки.
Короткие клемные заглушки.

Длинные клемные заглушки (доступны также для расширителей CVS400/630 с шагом 52,5 мм: B1 = 157,5 мм, B2 = 210 мм).

Монтаж

CVS100 - 250

CVS400/630

На задней панели
или монтажной плате

3P

3P

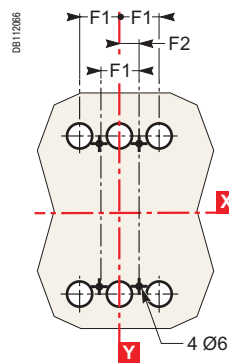
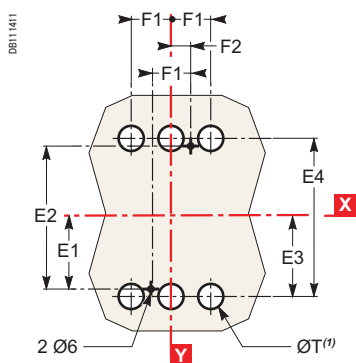
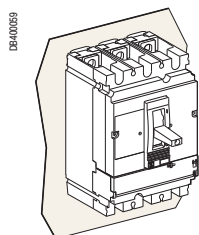

(1) Отверстия Ø T требуются только для заднего присоединения.

На рейке

3P

3P

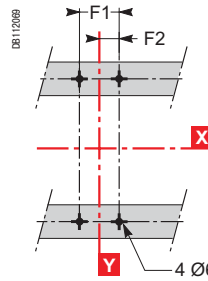
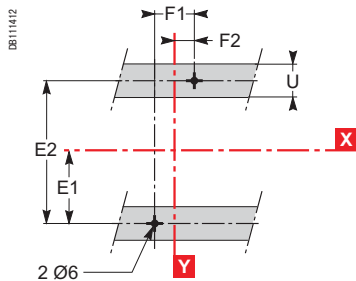
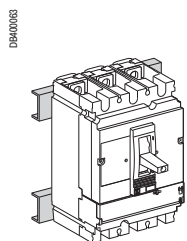

На DIN рейке с платой-адаптером (CVS100 - 250)

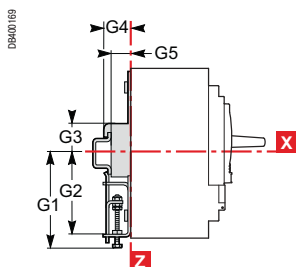
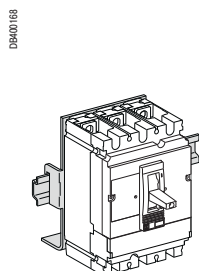

Размеры и монтаж Vigi CVS100 - 630

Размеры

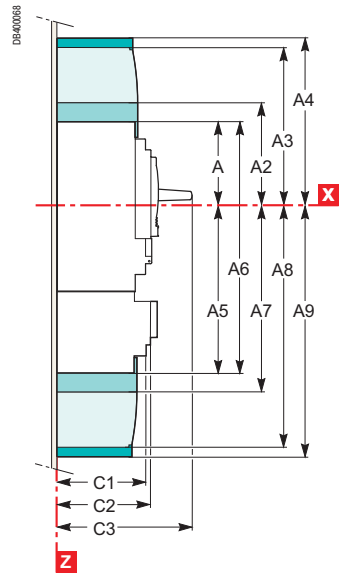
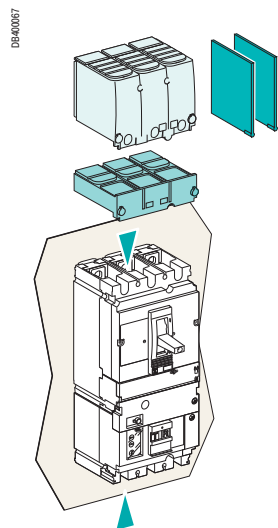

3P

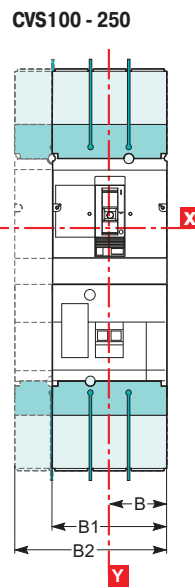

3P

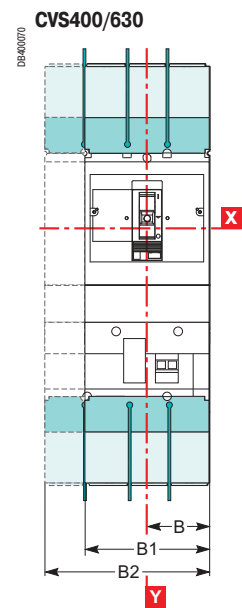

Монтаж

CVS100 - 250

CVS400/630

На задней панели или монтажной плате

3P

3P

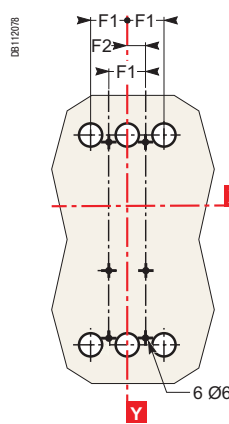
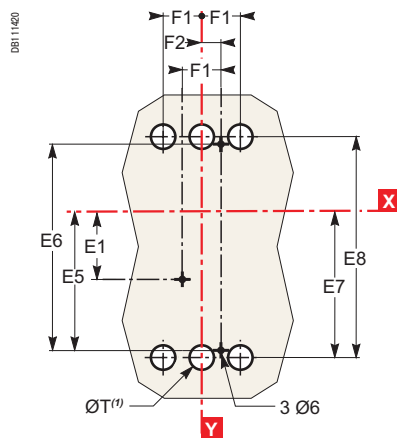
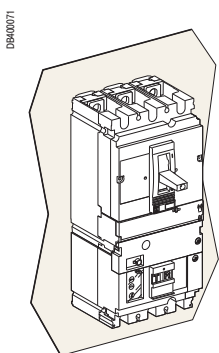

(1) Отверстия Ø T требуются только для заднего присоединения.

На рейке

3P

3P

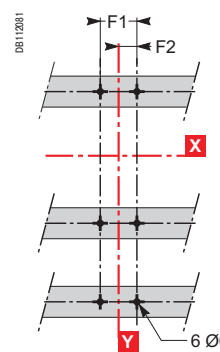
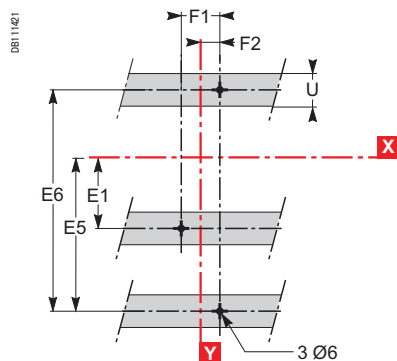
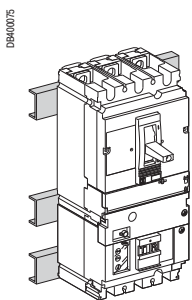

Тип	A	A1	A2	A3	A4	A5	A6	A7	A8	A9	B	B1	B2	C1	C2	C3	E1
CVS100/160/250	80.5	161	94	145	178.5	155.5	236	169	220	253.5	52.5	105	140	81	86	126	62.5
CVS400/630	127.5	255	142.5	200	237	227.5	355	242.5	300	337	70	140	185	95.5	110	168	100
Тип	E2	E3	E4	E5	E6	E7	E8	F1	F2	F3	G1	G2	G3	G4	G5	ØT	U
CVS100/160/250	125	70	140	137.5	200	145	215	35	17.5	70	95	75	13.5	23	17.5	24	≤ 32
CVS400/630	200	113.5	227	200	300	213.5	327	45	22.5	90	-	-	-	-	-	32	≤ 35

Рамки IP 40 для передней панели

Для рычага управления

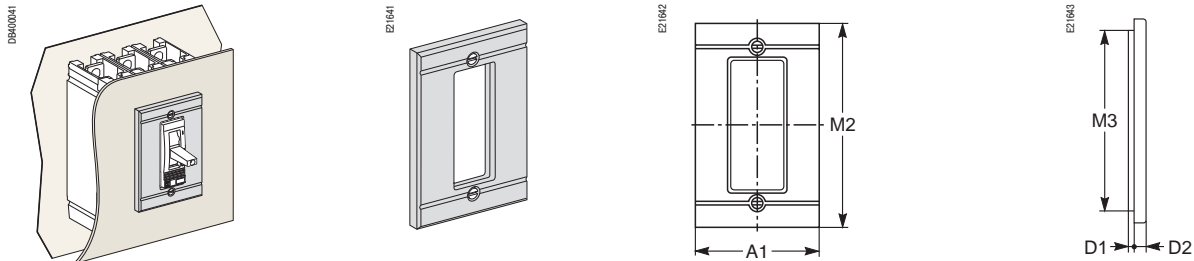

Для поворотной рукоятки или модуля с тамбуром

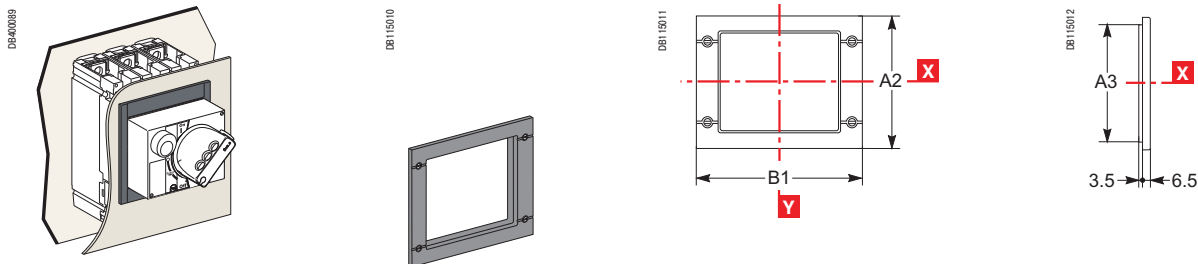

Для Vigî

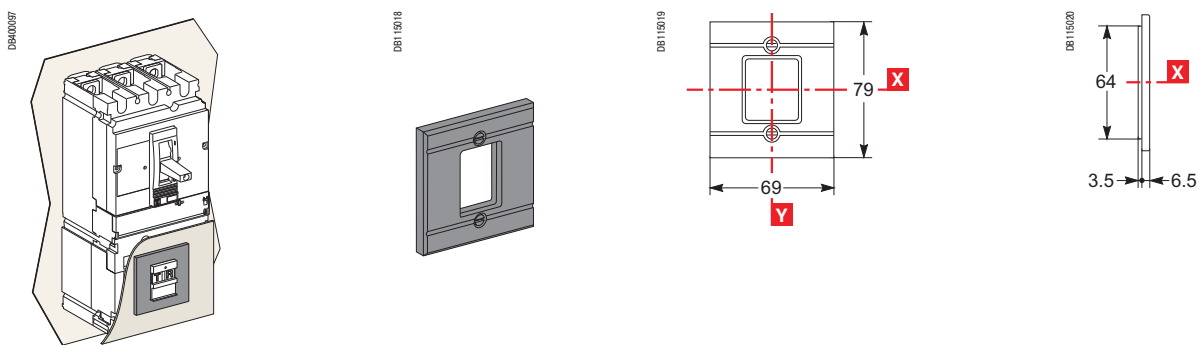

Тип	A1	A2	A3	B1	M2	M3
CVS100/160/250	91	114	101	157	115	102
CVS400/630	123	164	151	189	155	142

Вырезы в передней панели EasyPact CVS100 - 630

Неокрашенный металлический лист

CVS100 - 250

CVS400/630

Для рычага управления

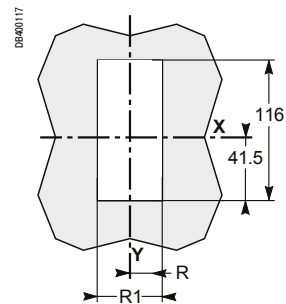
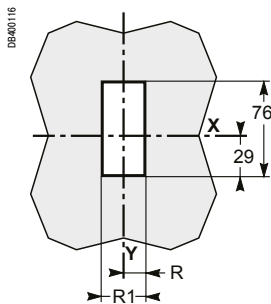
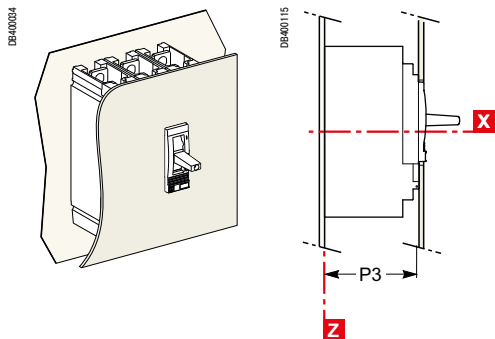

Для рычага управления с доступом к расцепителю

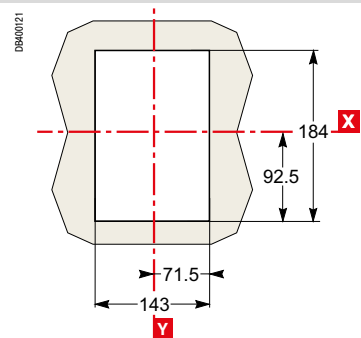
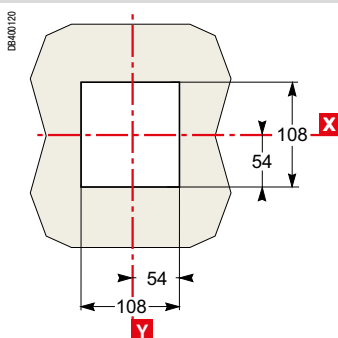
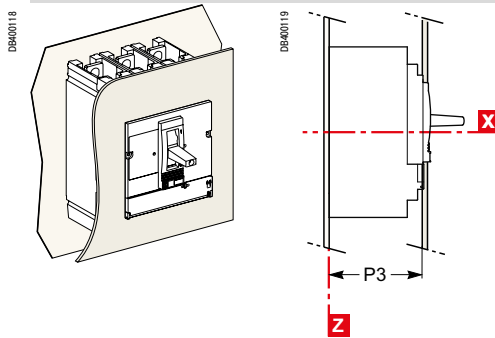

Тип	P3	R	R1
CVS100/160/250	88	14.5	29
CVS400/630	112	31.5	63

Неокрашенный металлический лист

CVS100 - 250

CVS400/630

Для рычага управления

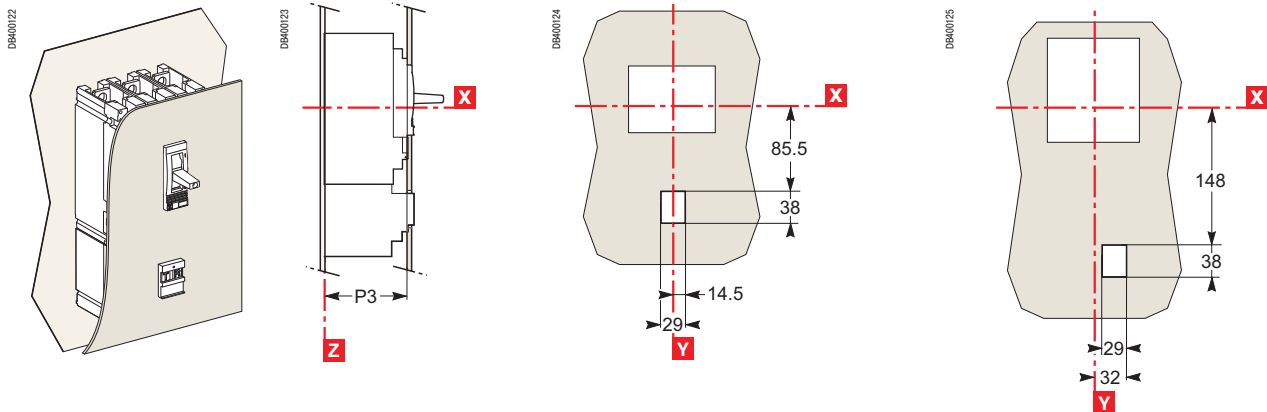

Для рычага управления с доступом к расцепителю

