

# TD160

[мм]

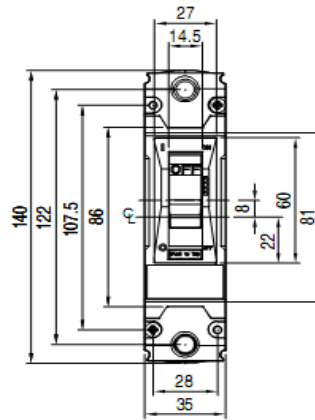
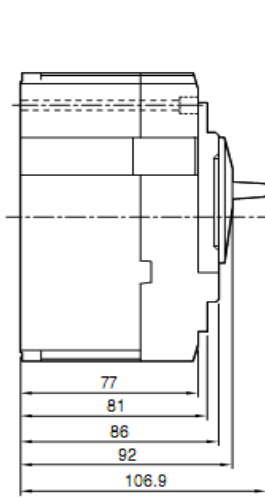

1-полюсные

## Вывод в разрезе

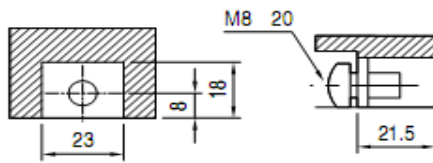

## Проводник

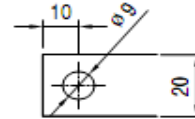

## Разметка отверстий

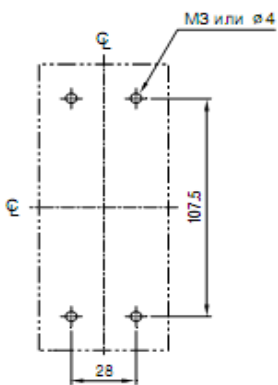

## Размер выреза в передней панели

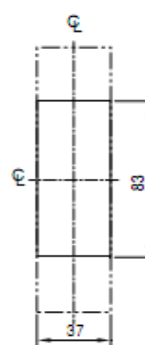

1-полюсные

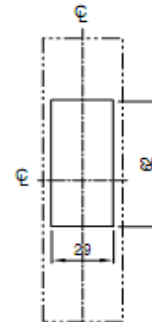

1-полюсные

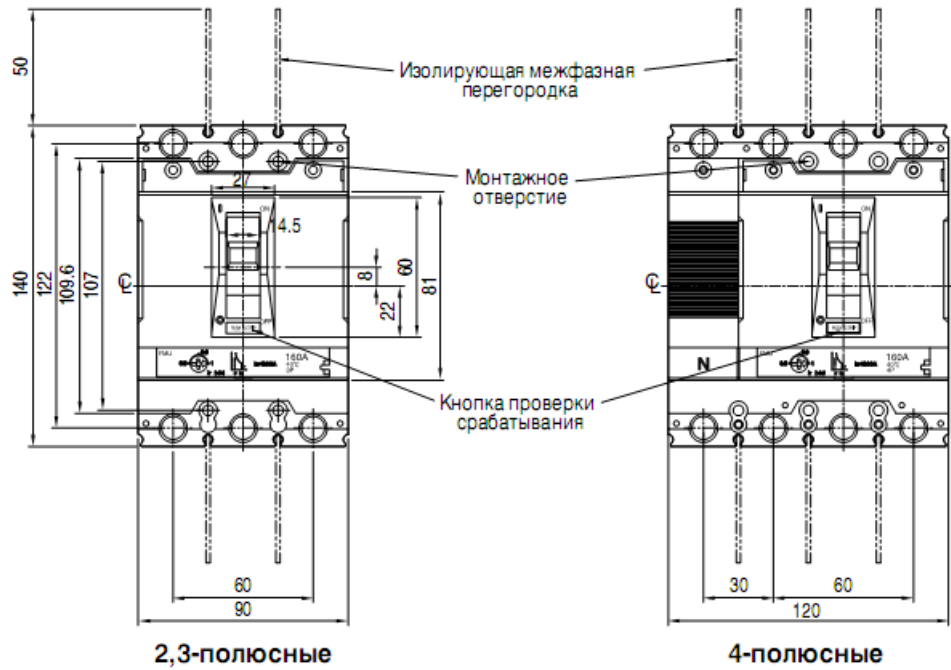
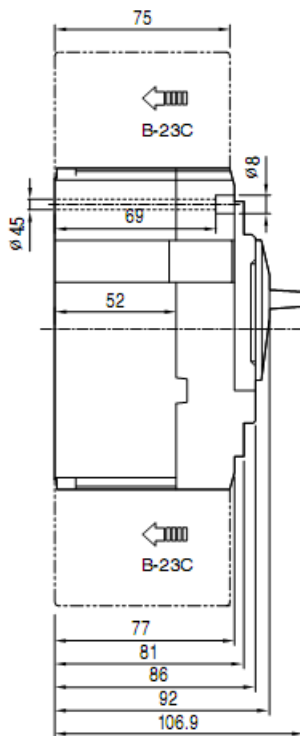

## Вывод в разрезе

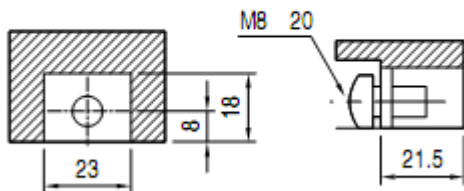

## Проводник

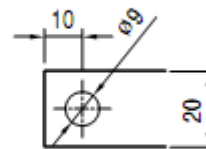

## Разметка отверстий

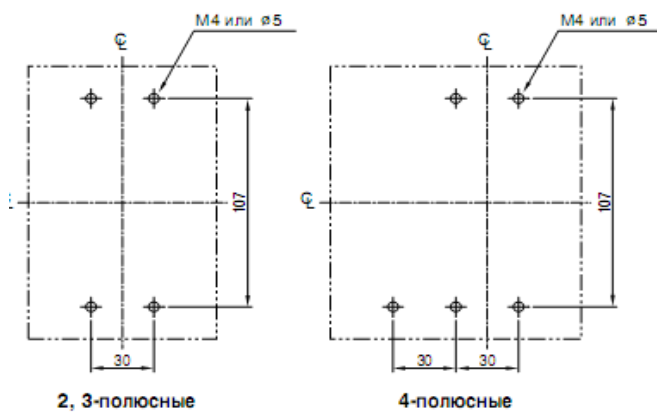

## Размер выреза в передней панели

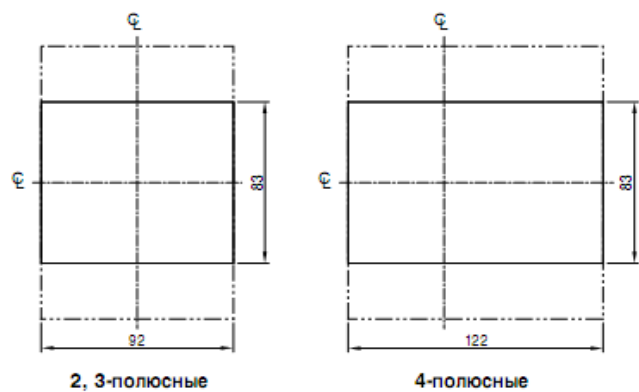

# TS100/160/250

[mm]

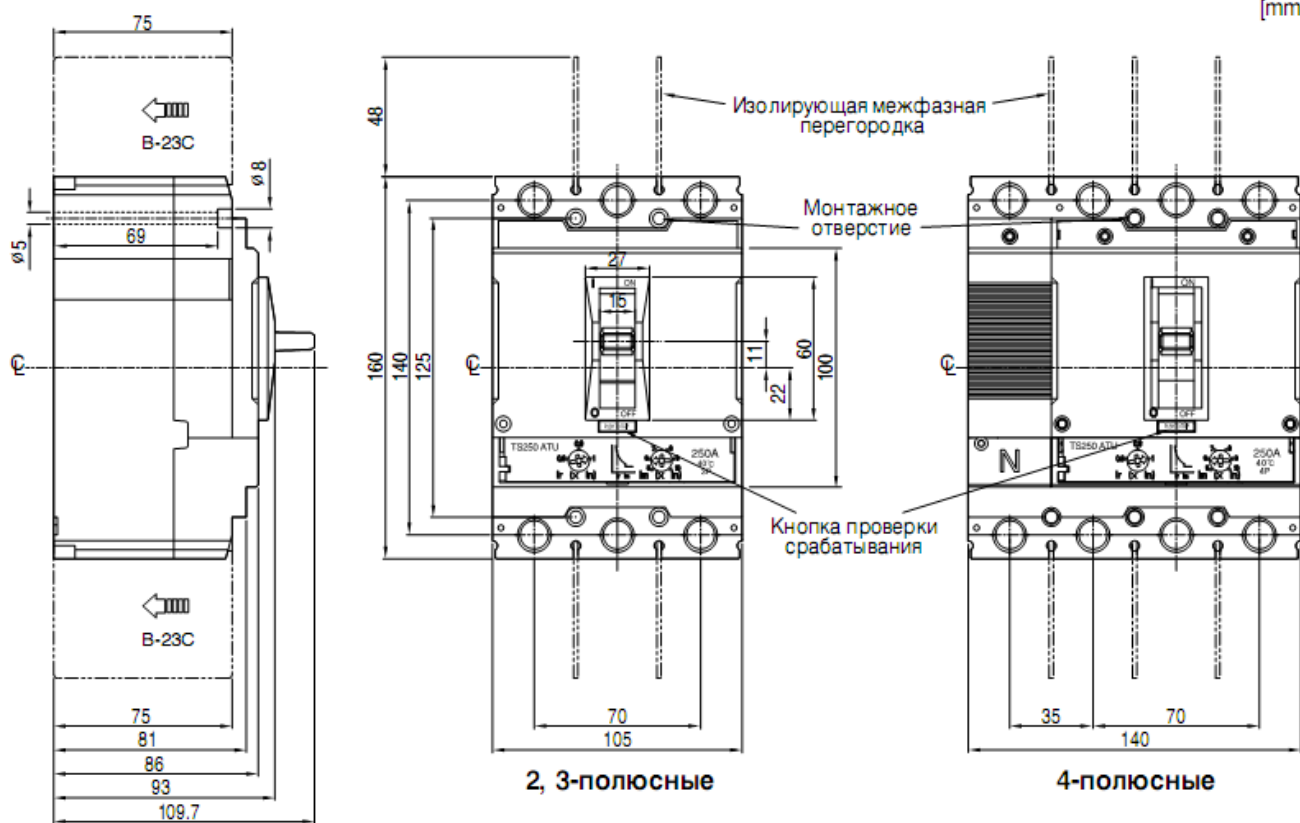

## Вывод в разрезе

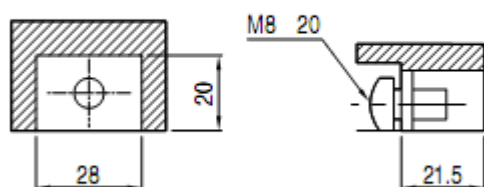

## Проводник

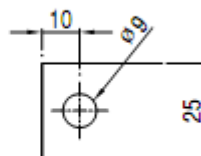

## Разметка отверстий

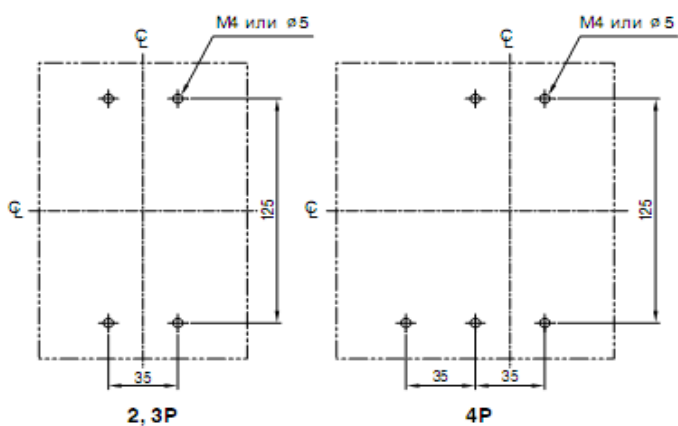

## Размер выреза в передней панели

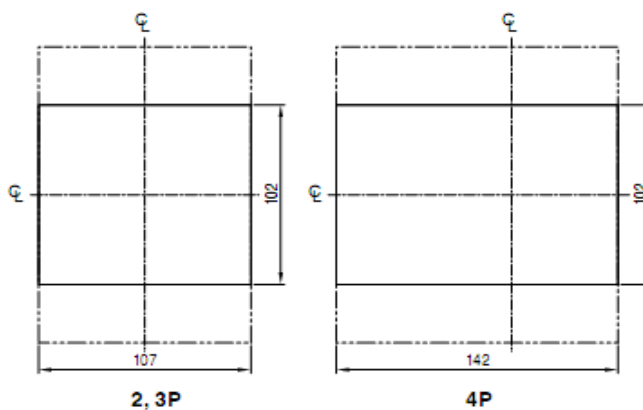

[mm]

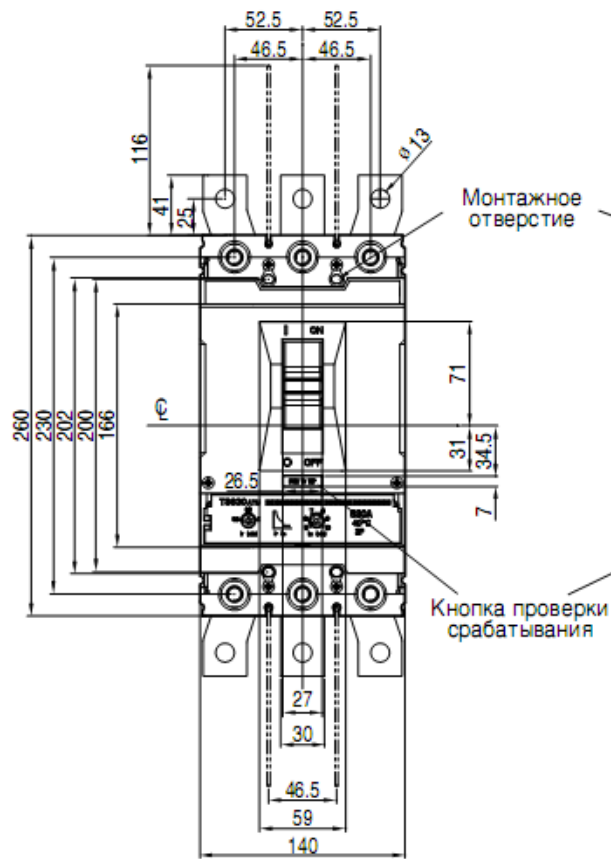
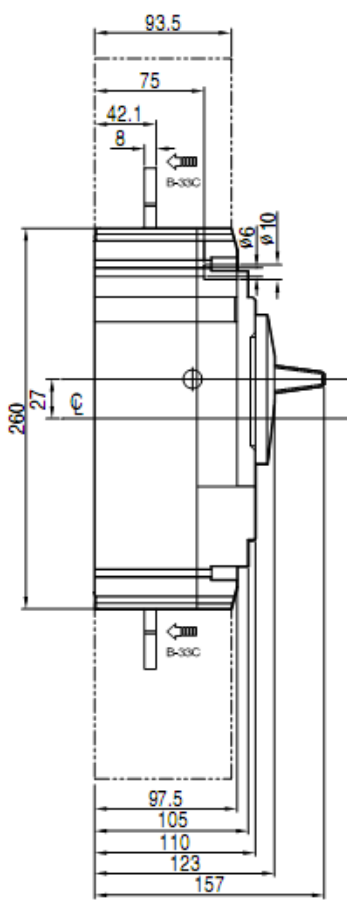

2, 3-полюсные

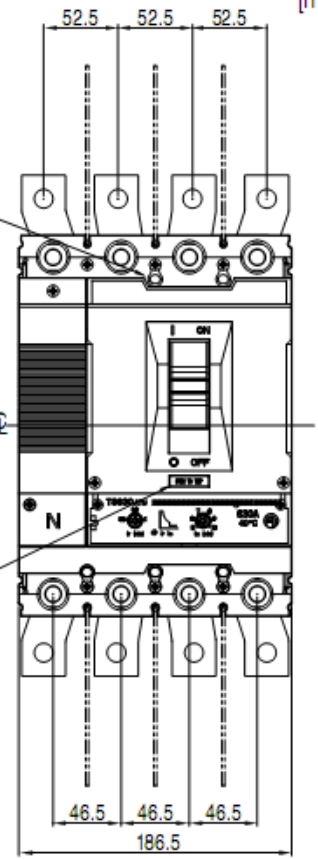

4-полюсные

### Вывод в разрезе

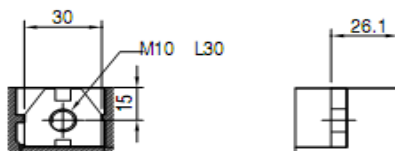

### Проводник

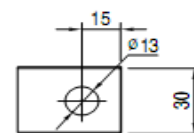

### Разметка отверстий

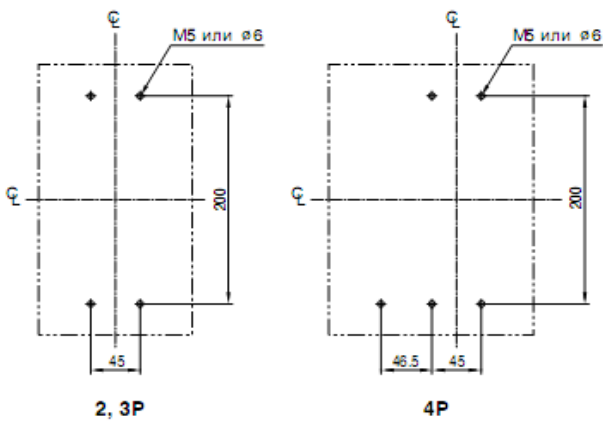

### Размер выреза в передней панели

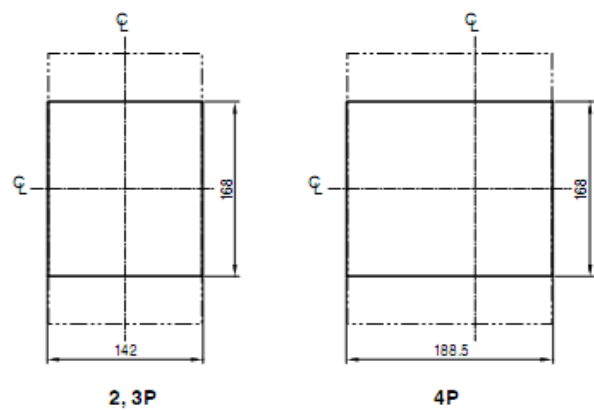

[mm]

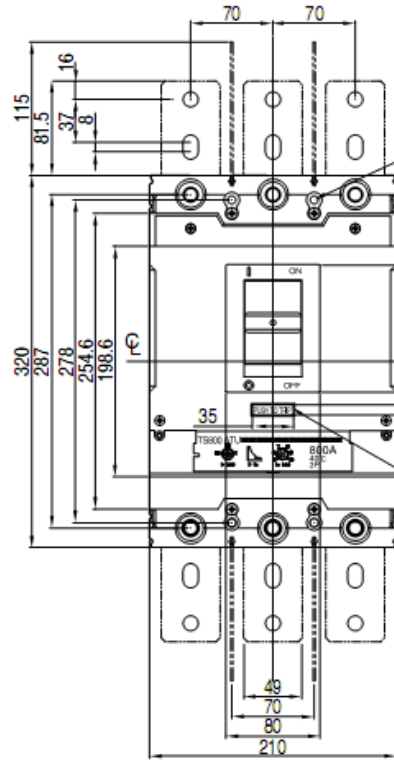
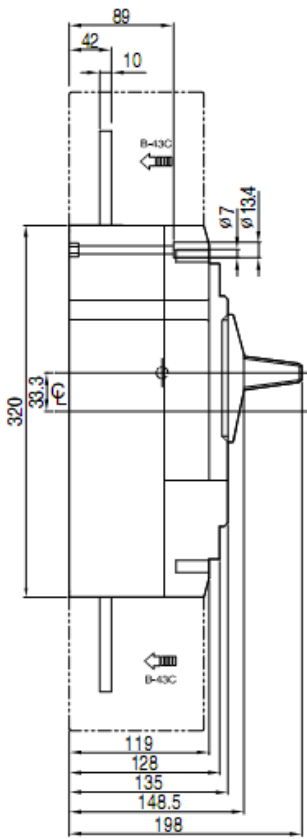

2, 3-полюсные

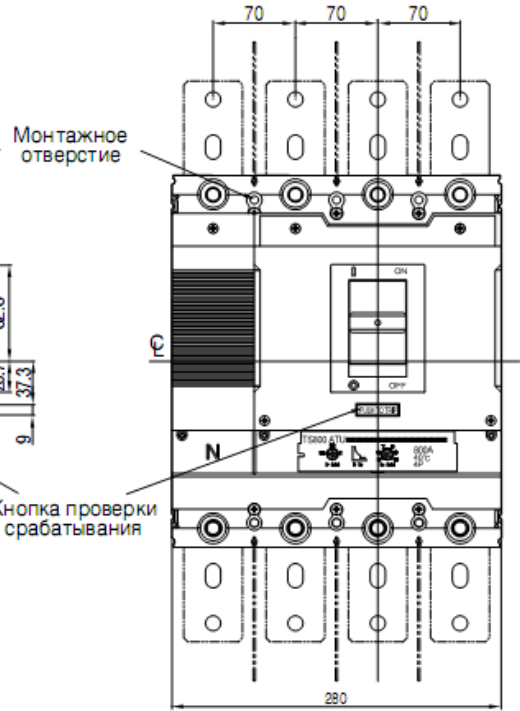

4-полюсные

### Вывод в разрезе

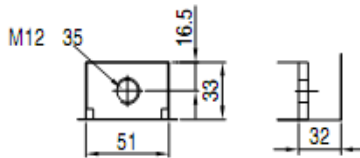

### Проводник

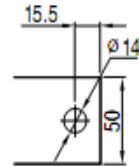

### Разметка отверстий

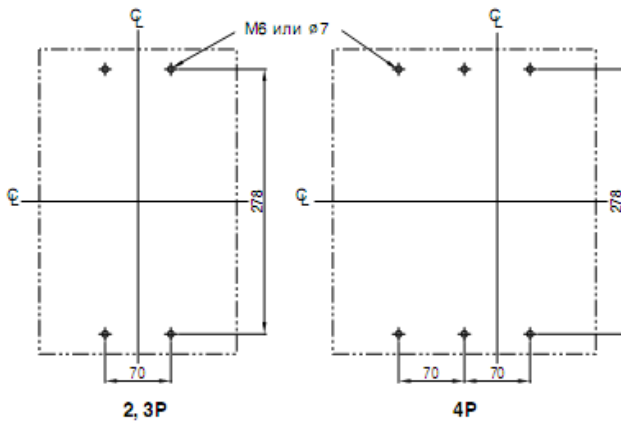

### Размер выреза в передней панели

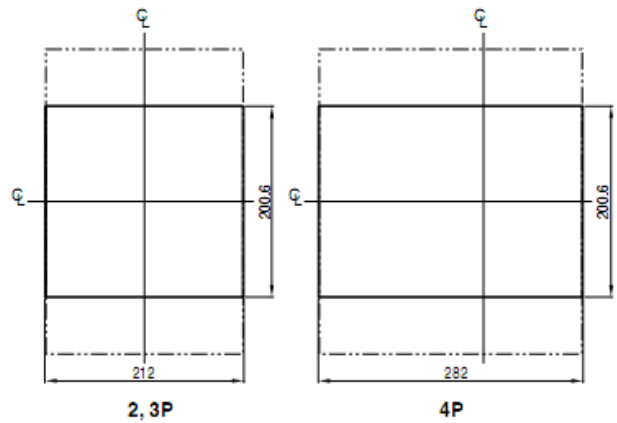

# Автоматический выключатель с моторным приводом

MOP1, MOP2, MOP3, MOP4

[mm]

TD100N/H/L  
TD160N/H/L

Автоматический выключатель с MOP1

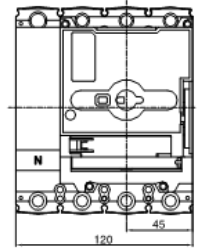
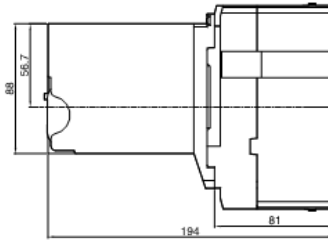
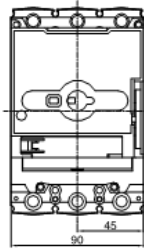

TS100N/H/L  
TS160N/H/L  
TS250N/H/L

Автоматический выключатель с MOP2

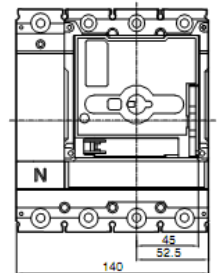
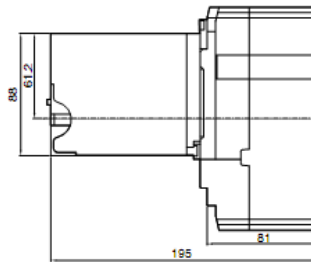
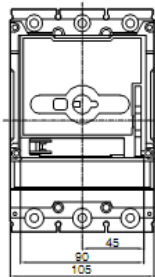

TS400N/H/L  
TS630N/H/L

Автоматический выключатель с MOP3

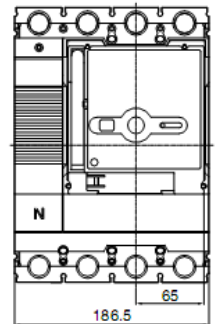
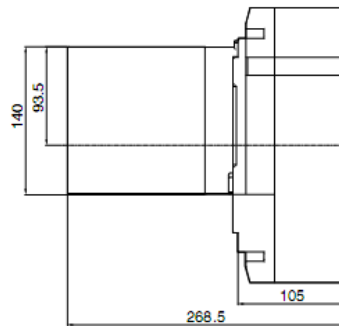
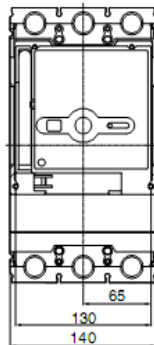

TS800N/H/L

Автоматический выключатель с MOP4

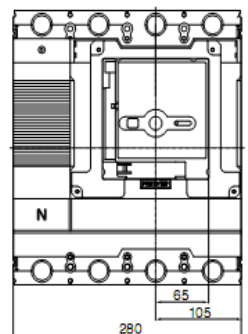
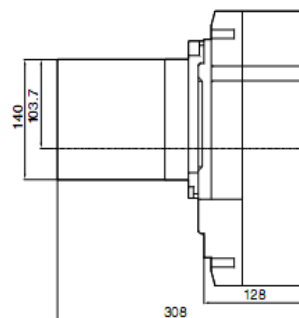
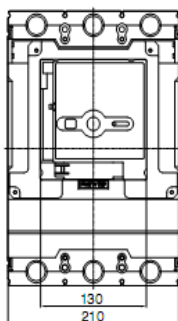

# TS 1000, 1250, 1600A

## Присоединение шин спереди

[мм]

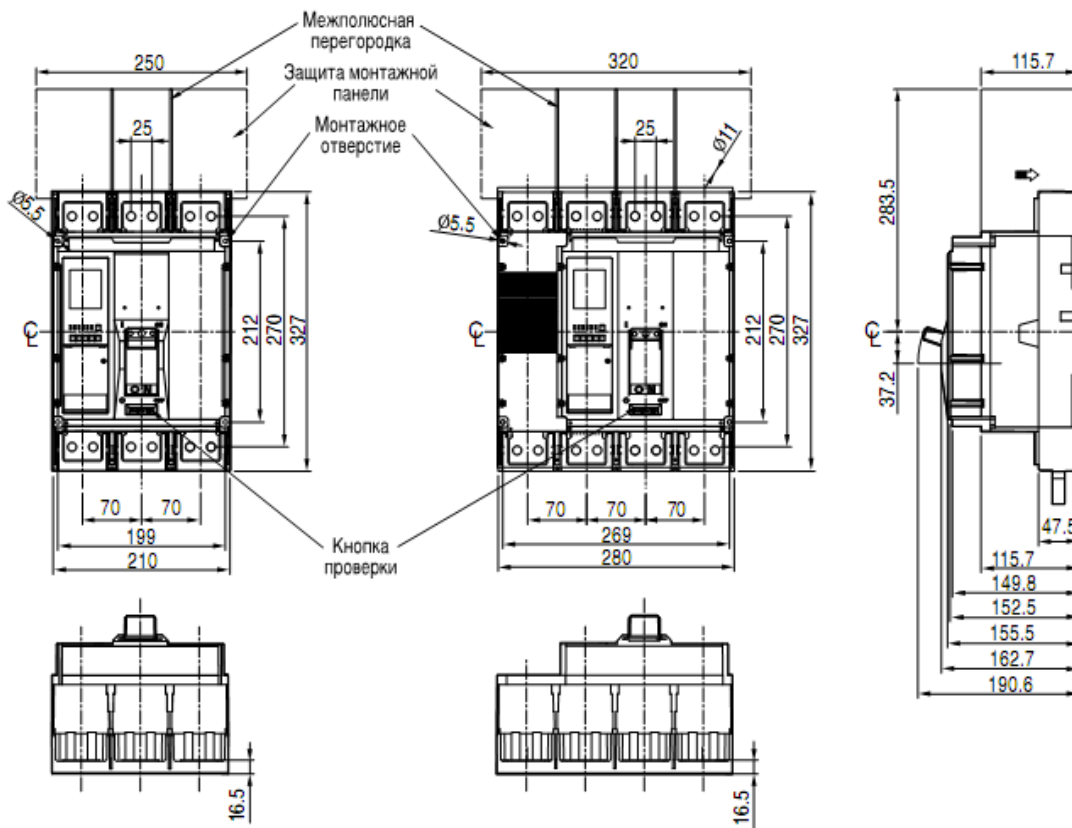

### Разметка отверстий в монтажной панели

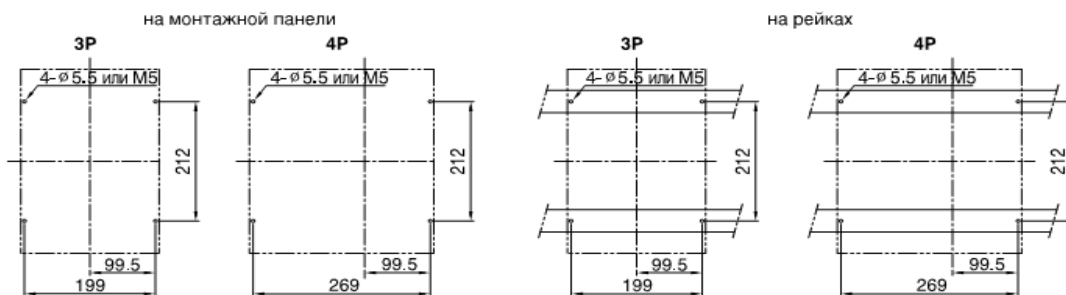

### Размер выреза в передней панели

