

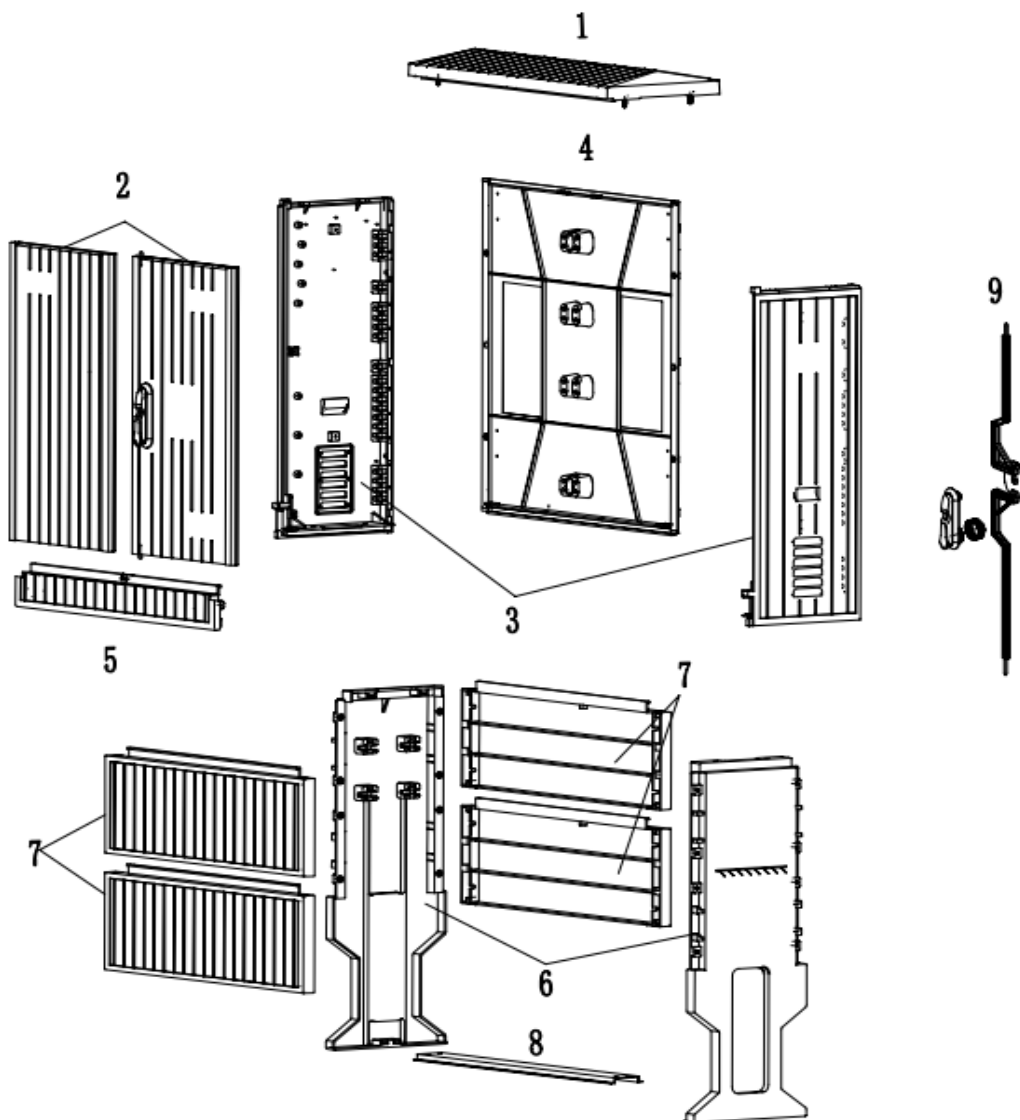

Корпус электрического шкафа из полиэстера,
армированного стекловолокном, с основанием
высотой 870 мм, моделей GRPF-880.800.320,
GRPF-880.1000.320







КОМПЛЕКТАЦИЯ

№	Наименование	шт
1.	Крыша	1
2.	Дверь	2
3.	Боковые стенки	2
4.	Задняя стенка	1
5.	Распорная планка	1
6.	Боковые стенки основания	2
7.	Панели основания	4
8.	Распорная планка основания (металлическая)	1
9.	Запирающий механизм (комплект)	1

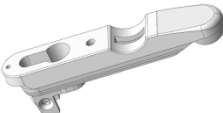

Наименование	Применяемые элементы крепежа и их количество
Верхняя часть корпуса (крыша)	Болты стальные М8 -6ШТ, шайба стальная М8 - 6 шт.
Двери	Левая дверь: саморез М5*18- 1шт, ползунок -1шт, универсальный разъем -1шт, дверной шпindelь -2шт; Правая дверь: саморез М5*18 -1шт, ползунок - 1шт, универсальный разъем - 1шт, дверной шпindelь - 2шт; замок 1 комплект.
Задняя стенка, боковые стенки	Левая и правая стенка: саморез М5*18- 2шт, саморез М3.5*6 ВТ- 12шт, Задняя стенка: саморезы М6*16- 4шт, плоские шайбы -4шт, пружинная шайба (гровер) - 4шт.
Распорная планка	Устанавливается в существующие пазы
Боковые стенки основания, распорная планка основания (металлическая)	Винт с шестигранной с головкой М8*20- 4 шт., квадратная гайка М8 - 4 шт.
Панели основания	Винт с внутренним шестигранником М6*20 -16 шт.

Комплект запирающего механизма

№	Наименование	Единица	шт.	Фото
1.	Ручка замка пластмассовая	шт	1	
2.	Замочное основание на дверь пластмассовое	шт	1	
3.	Защитная крышка замка пластмассовая	шт	1	
4.	Крышка пластмассовая	шт	1	
5.	Ключевой цилиндр стальной	шт	1	
6.	Резиновое уплотнительное кольцо 54mm* 47mm* 2mm	шт	1	
7.	Резиновое уплотнительное кольцо 27mm* 21mm* 2mm	шт	1	

Комплект запирающего механизма

№	Наименование	Единица	шт.	Фото
8.	Пластиковая гайка	шт	1	
9.	Ушко для навесного замка стальное	шт	1	
10.	Цилиндр для ключа стальной	шт	1	
11.	Ключ	шт	1	
12.	Диск вращающийся пластмассовый	шт	1	
13.	Короткая защелка пластмассовая	шт	1	
14.	Длинная защелка пластмассовая	шт	1	
15.	Хомут стальной	шт	1	
16.	Защелка поворотная пластмассовая	шт	2	
17.	Втулка защелки пластмассовая	шт	2	
18.	Защелка скользящего блока пластмассовая	шт	2	

№	Наименование	Единица	шт.	Фото
19.	Саморезы стальные с подушкой М6*25	шт	1	
20.	Элемент позиционирования блокировки пластмассовый	шт	1	
21.	Элемент позиционирования замка пластмассовый	шт	1	
22.	Рифленая втулка из стали	шт	1	
23.	Саморезы стальные с круглой головкой М5*16	шт	2	
24.	Болт с потайной головкой М5*16	шт	1	